

建築の常識を 変える 「液体ガラス」

木とコンクリートを永遠に守る、
100%無機質の防護盾。

株式会社明石

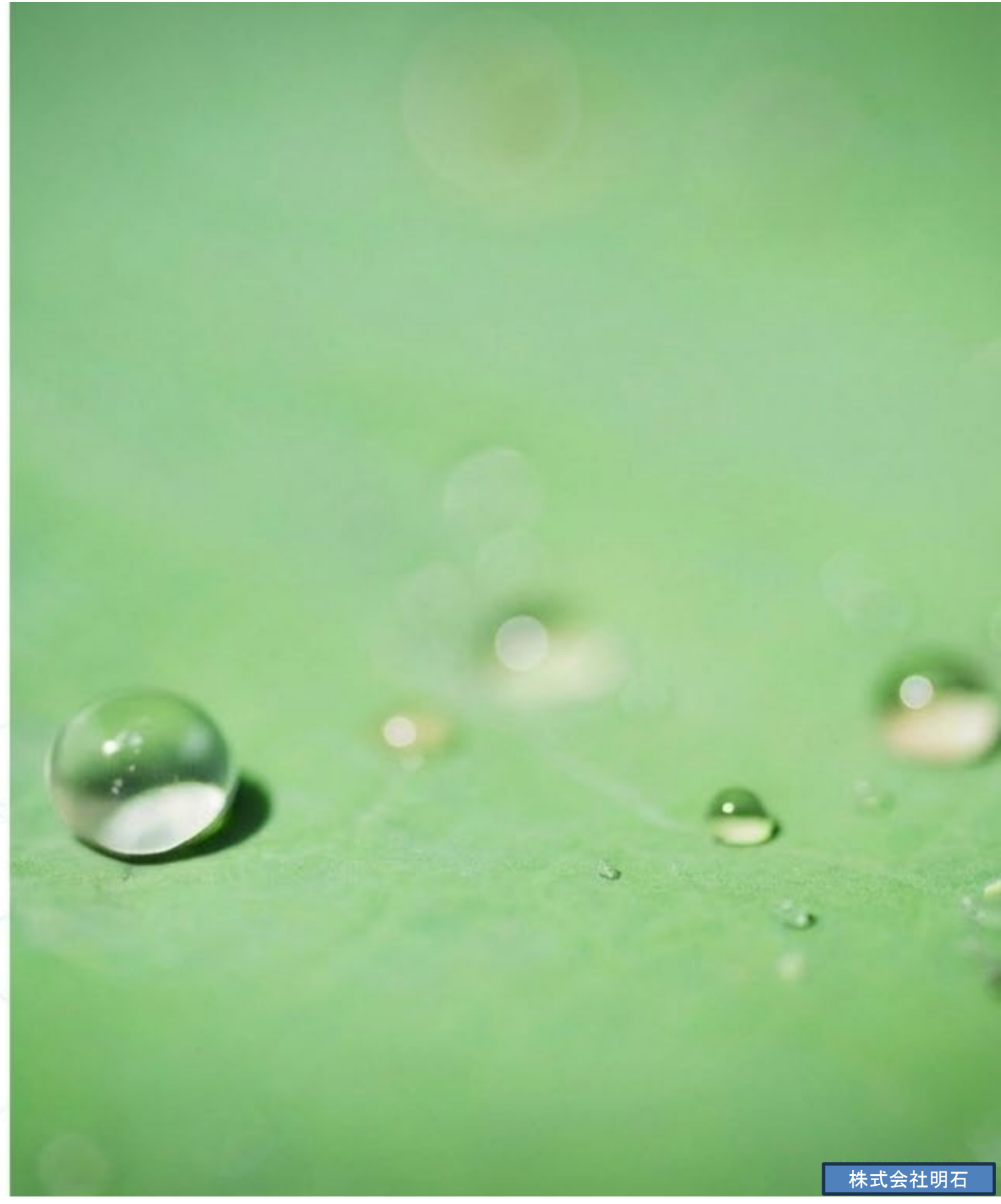



従来の塗料の限界。



太陽



雨



剥がれ

世の中の塗料の99%は、石油から作られた「有機物（プラスチック）」です。紫外線に弱く、必ず劣化し、剥がれ落ちます。

「石」を塗るといふ究極の解決策。



常温液体ガラス

石英（二酸化珪素： SiO_2 ）を特殊技術で常温で液状化。
塗布するだけで、無機質の「ガラス」へと結晶化します。

なぜ常温でガラスになるのか？

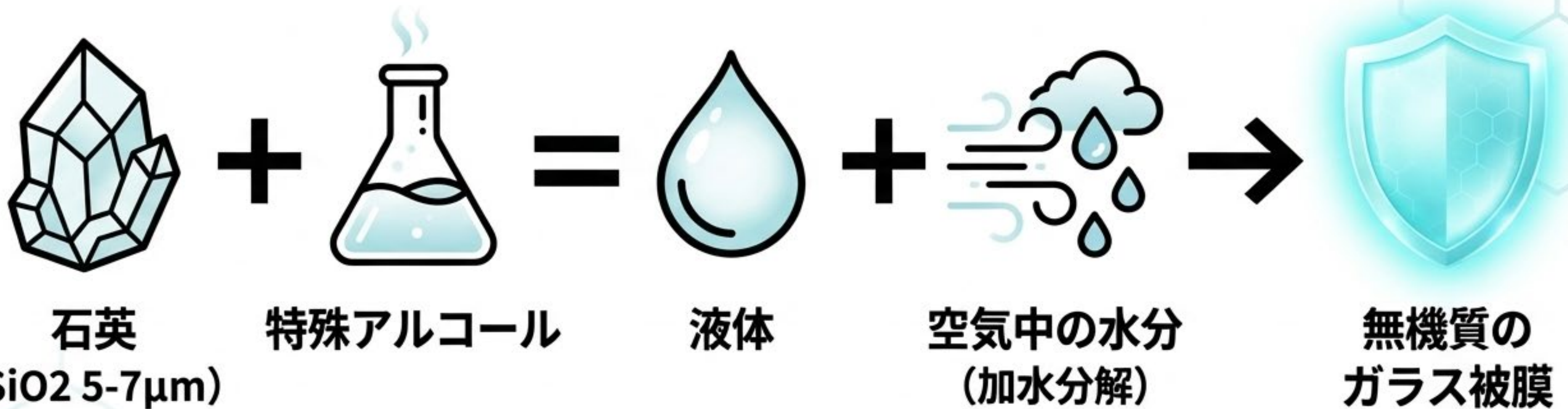

有機樹脂を一切使わず、空気中の水分と反応
(加水分解・脱水縮合) して純粋なガラス被膜を形成します。

「有機」と「無機」の決定的な違い。

	有機 (Organic) プラスチック, 木材, 一般塗料	無機 (Inorganic) 石, ガラス, 水
構成	炭素を含む	炭素を含まない
紫外線 への強さ	× 弱い・劣化する	✓ 無敵・劣化しない
燃焼性	× 燃える・有毒ガス	✓ 燃えない・不燃性

汚れと「混ざらない」から、拭き取れる。

相溶性ゼロ

有機塗料



液体ガラス



油汚れやラッカー Sprey (有機物) は、ガラス (無機物) と化学的に混ざりません。サッと拭くだけで新品の輝きが戻ります。

木材の宿命。



木は「有機物」です。水分を吸って反り、腐り、シロアリに喰われ、火で燃え尽きます。表面にペンキを塗っても、内部からの劣化は止められません。

塗るのではなく、「木心(もくしん)」に含浸させる。

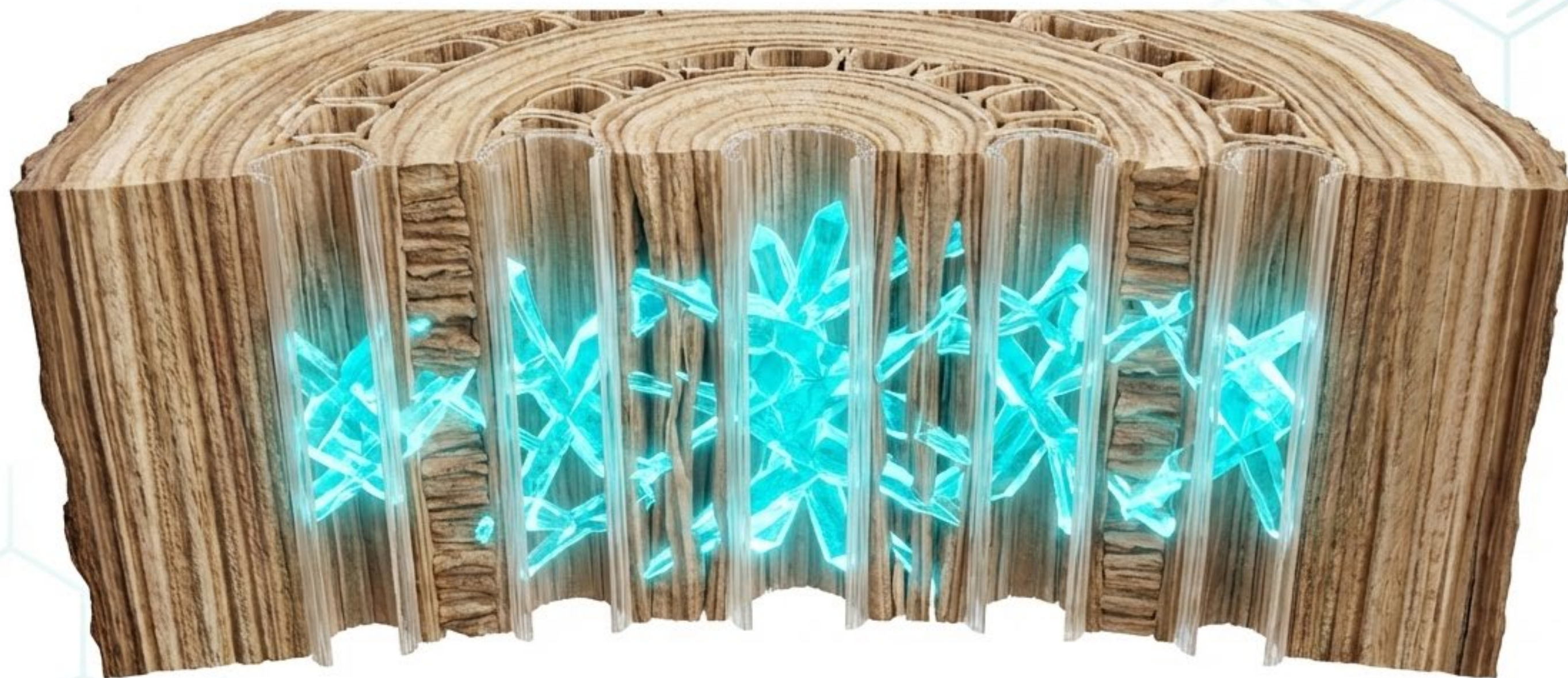

液体ガラスが木のミクロの管(導管)に深く浸透し、内部の水分と入れ替わって結晶化。木材そのものを「無機質化」します。

有機と無機のハイブリッド。

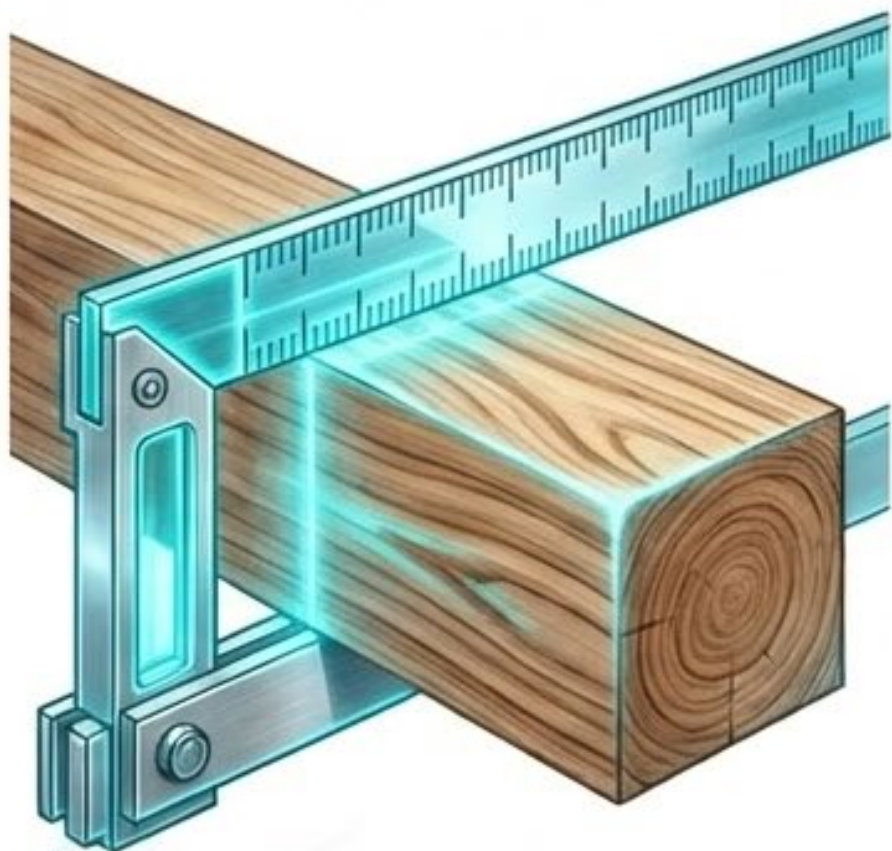

寸法安定

水分が動かないため
「反らない」。



防蟻

無機質化するため
シロアリが「食べられない」。



防腐・防汚

そして水と汚れを「弾く」。
永遠の木材が誕生します。

「燃えない木」の証明。

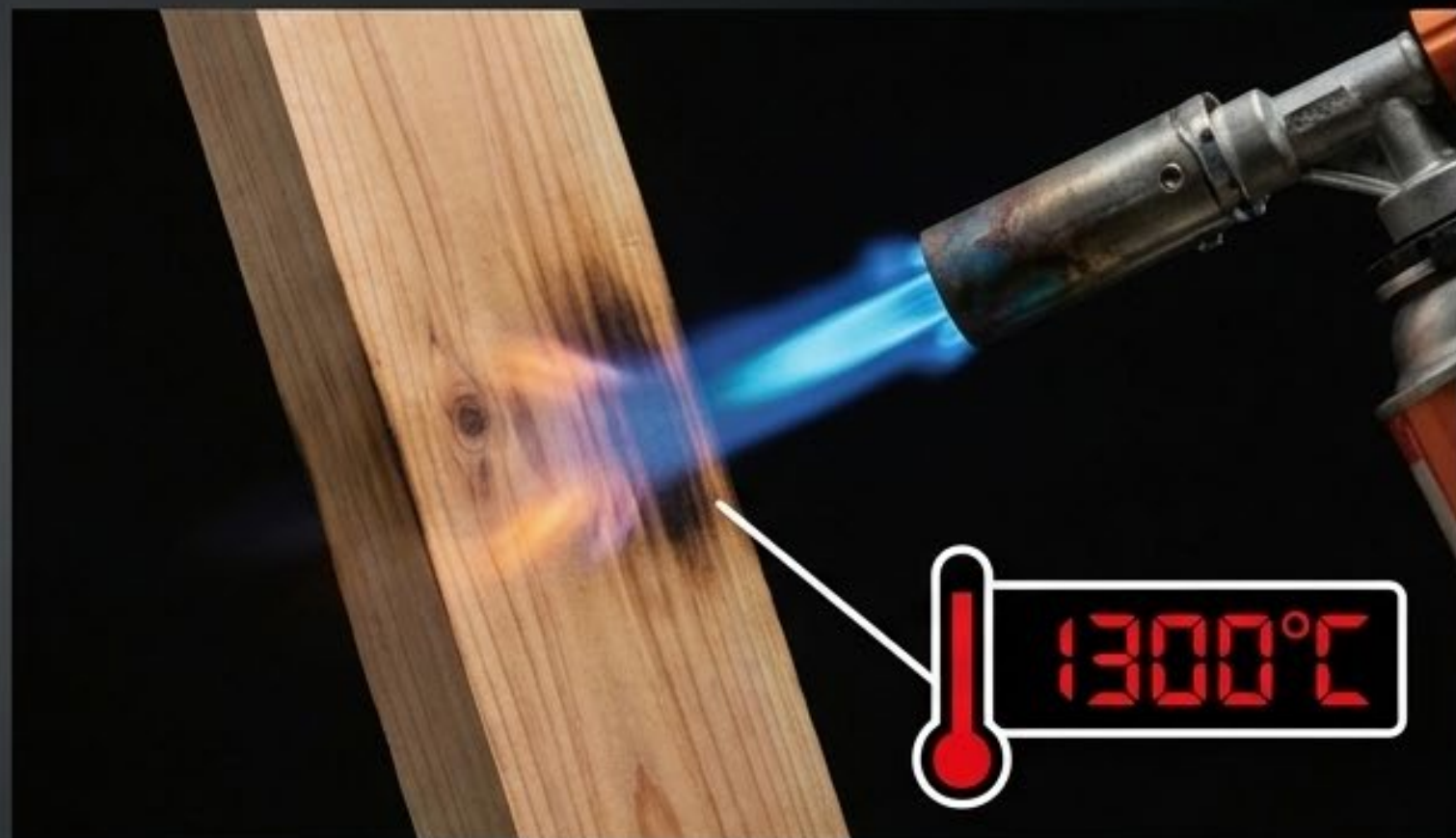

アルミが溶ける800°Cを超え、1300°Cのバーナーで炙っても燃え広がりません。神社仏閣や重要建築を火災から守ります。

コンクリート「寿命50年」の真実。

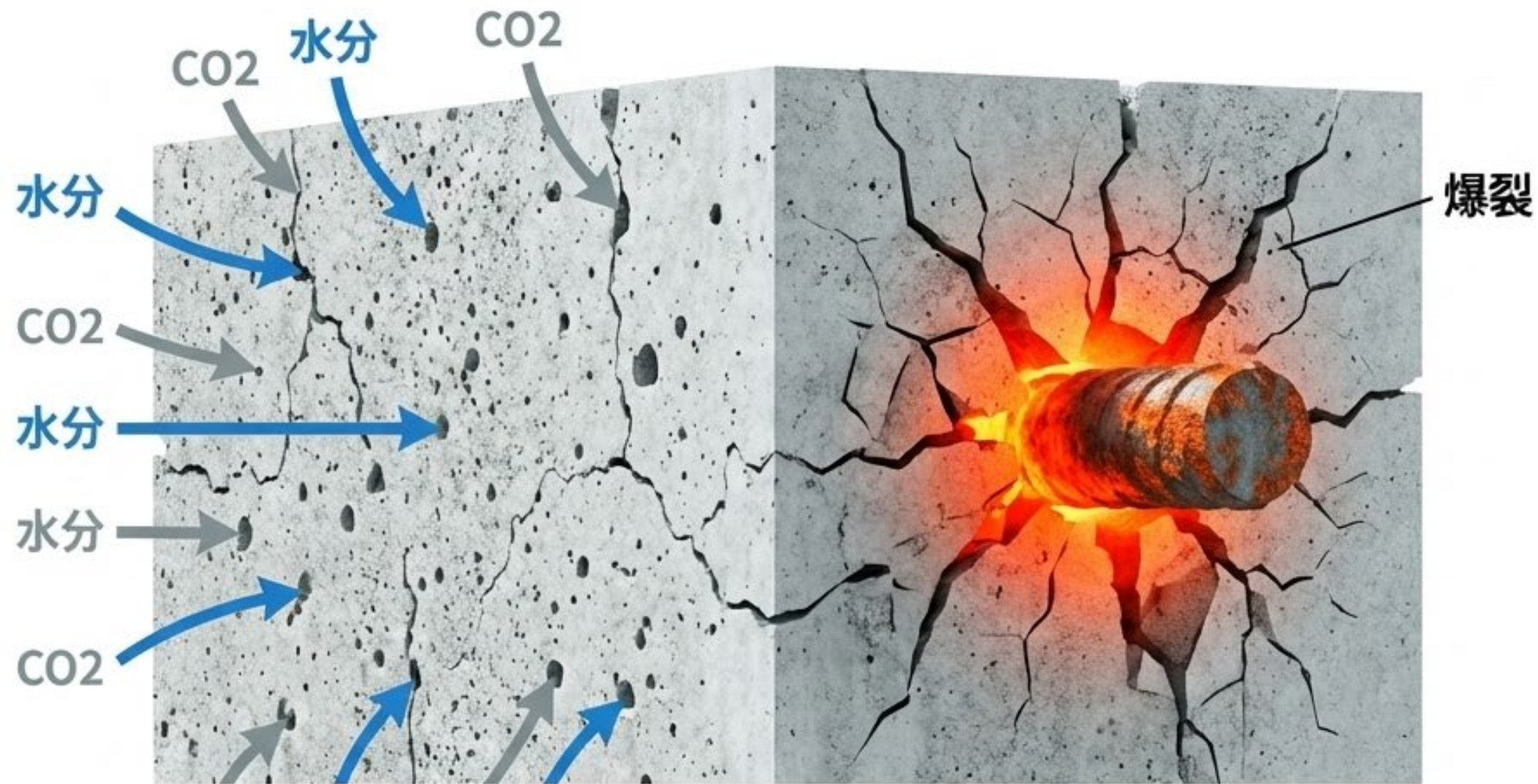

水分とCO2がミクロの穴から侵入し、内部の鉄筋を錆びさせて爆裂を引き起こします。これがインフラ劣化の根本原因です。

内部を守る「クリスタルストーン」。

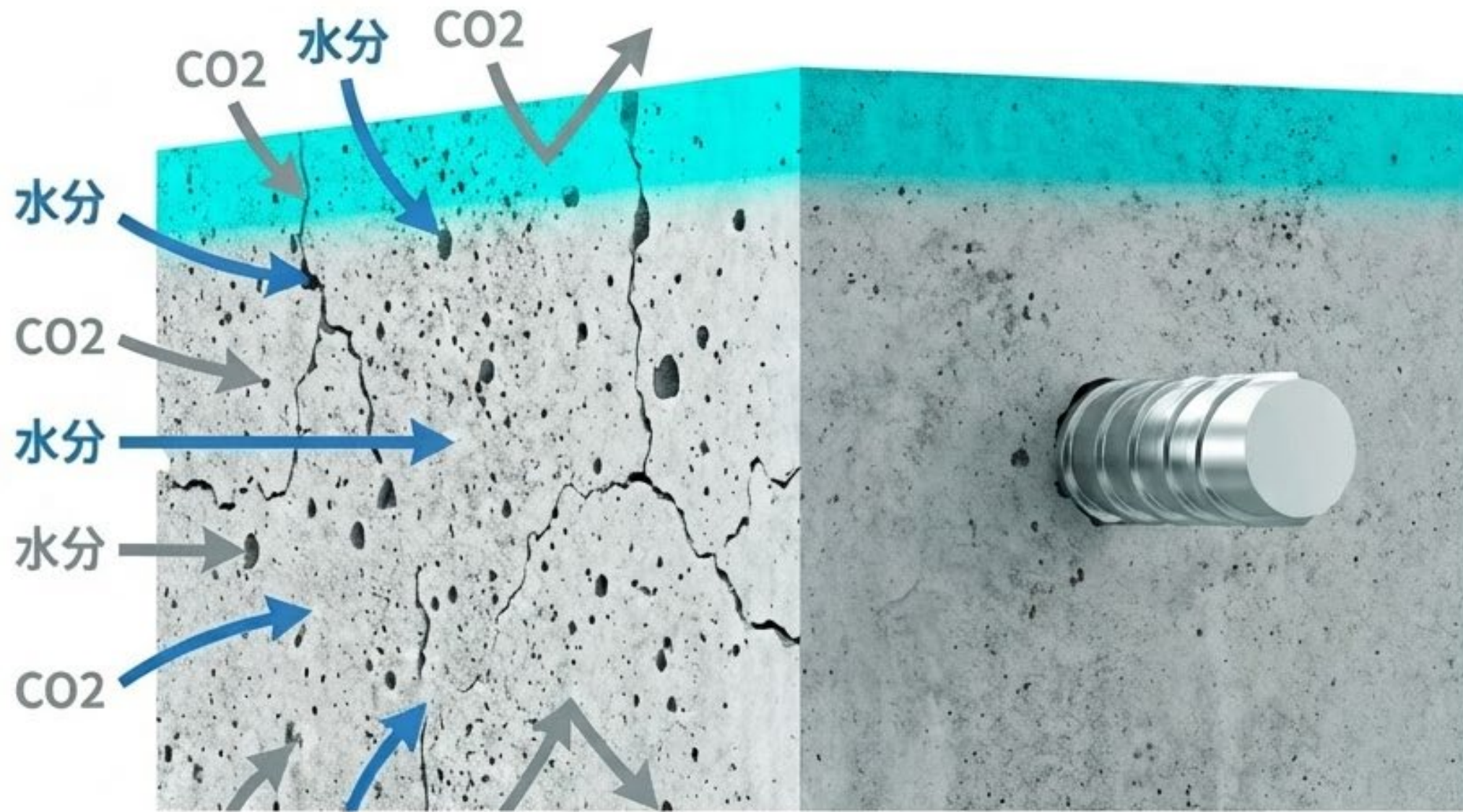

コンクリート表層5~6mmに液体ガラスを浸透させ、隙間を完全にガラス化（緻密化）。水と劣化因子を完全にシャットアウトします。

水は防ぐが、空気は通す「呼吸する被膜」。



完全に穴を塞ぐのではなく、極小の隙間を残して結晶化。

外部からの雨水は弾き、内部の湿気は逃がすため、木やコンクリートが呼吸し続けます。

人にも、環境にも、圧倒的に優しい。



無VOC



重金属ゼロ



玩具安全基準適合

有機溶剤によるシックハウス症候群の心配はゼロ。
食品工場や、小さなお子様・ペットのいるご家庭でも安心して施工できます。

世界遺産から、あなたの愛車まで。



神社仏閣の保存



公共施設の木材保護



コンクリート床の長寿命化



自動車用ガラスコーティング(SSG)

建築の美しさと強さを、永遠に。

株式会社明石は、長野県におけるニッコー・液体ガラスの正規取扱店です。
新築、リフォーム、コンクリート補修、愛車のコーティングまで。
クリアなご提案でお応えします。

TEL: 0269-62-0667

長野県飯山市

お気軽にご相談ください。